

// Nové povrchy Decograin® Golden Oak (Zlatý dub) a Mahagon



Výklopná vrata Berry

Přes dvacet motivů z oceli a dřeva





Originální vrata Berry od společnosti Hörmann

Kvalitní výklopná vrata s krásným vzhledem

Vše mluví pro originál: kvalita a bezpečnost, vzhled a komfort, a vyzrálá technika. V každých vratech Berry se skrývá zkušenost z více než 50ti let know-how v oblasti konstrukce garážových vrat. To učinilo z výklopných vrat Hörmann evropskou jedničku. A díky rozmanitosti motivů naleznete určitě také Vy ideální vrata pro svůj dům.

Obsah



Ocelová vrata s drážkou	4
Varianty ocelových vrat	6
Ocelová vrata s kazetou	8
Vrata s výplní z masivního dřeva	10
Vrata Design s výplní z masivního dřeva	12
Vrata s výplní od stavebníka	14
Přehled všech motivů pro vrata	16
Prosklení a rukojeti	22
Modernizace vrat	24
Modernizace hotových garáží	26
Automatická vrata s pohonem	28
Bezpečnostní charakteristiky	30
Velikosti vrat, montážní údaje	32
Přehled programu dveří	38

Vyobrazená vrata jsou částečně vybavena speciálním příslušenstvím a neodpovídají vždy standardnímu provedení.

Zobrazené barvy a povrchy nejsou z důvodu možností tisku barevně závazné

Chráněno autorským právem. Dotisk, i částečný, pouze s naším povolením. Změny vyhrazeny.

Certifikovaná značková kvalita s dlouholetou zárukou

Vrata a pohony jsou u společnosti Hörmann samozřejmě navzájem stoprocentně sladěny a pro Vaši bezpečnost přezkoušeny z hlediska norem a prověřeny institutem TÜV.

Zhotovují se podle systému řízení jakosti DIN ISO 9001, splňují všechny požadavky evropské normy 13241-1 (blíže strany 30-31).

* Záruční podmínky, popisové texty a všechny další informace o výklopných vratech Berry od společnosti Hörmann najdete na internetu: www.hoermann.com.





Klasické motivy z oceli

Svislá nebo vodorovná drážka

Nadčasové ve vzhledu a vždy aktuální. Výplně s drážkou se těší velké oblibě - ať svisle nebo vodorovně rozvržené či zdůrazněné horizontálním nebo vertikálním vlysem. Přitom máte možnost utvářet svá vrata zcela individuálně: prostřednictvím krásné rukojeti, barvy dle Vašeho výběru nebo prosvětlujícího prosklení.

Dlouhodobá ochrana odolná proti vlivům počasí

Pozinkovaný materiál a kvalitní práškový základní nástřik jsou nejlepší ochranou proti korozi. Tak zůstanou vrata dlouho krásná.



Motiv 957 v novém barevném odstínu CH 703, vhodném k mnoha domovním dveřím Hörmann // **NOVINKA**



Motiv 941 ocelová drážka s vloženým vlysem pro dvougaráže do šířky 5 m



Motiv 902 v přednostním barevném odstínu okenní šedá s integrovanými dveřmi, velmi praktickými, pokud není místo pro vedlejší garážové dveře.



Motiv 902 ocel s drážkami v přednostním barevném odstínu provozní bílá.



Zapojte do hry barvu

Garážová vrata nemusí být vždy bílá.

Informujte se o velké rozmanitosti barev na straně 17.

Motiv 984 s výplní se svislými panely v přednostním barevném odstínu světle šedá podle RAL 7035, hodícím se k oknům a domovním dveřím. // **NOVINKA**



Zajímavé ocelové varianty

Panelová výplň s drážkou rybí kost, vrata s ventilačními otvory

Velkoplošně členěný panelový vzhled se přímo nabízí v moderní architektuře s jejími čistými formami. Výplň rybí kost se ideálně hodí ke garážím se stejně utvářenou štítovou střechou a k domům venkovského stylu. A speciálně pro podzemní a hromadné garáže se doporučují vrata s výplní z děrovaného plechu.



Motiv 985 ocelové panely s povrchem Decograin® "Mahagon", jako dvojitá garážová vrata ke klasické architektuře // **NOVINKA**



Motiv 990 ocelová drážka rybí kost
- barevně sladěno se stylem venkovského domu



Motiv 982 ocelový panel
- v barevné harmonii se vstupními dveřmi // **NOVINKA**



Motiv 914 ocelová drážka s větracími otvory
- podle předpisu pro podzemní a hromadné garáže

Velkou rozmanitost speciálních barevných odstínů naleznete na straně 17.



Krásná rukojeť dá zvláštní důraz.

Motiv 972 se vzhledově stejnými vedlejšími dveřmi v sympatickém standardním barevném odstínu provozní bílé



Atraktivní kazety z oceli

Velmi oblíbené a plně v trendu

U společnosti Hörmann máte na výběr pět kazetových motivů. Některý z nich se určitě bude hodit k architektuře Vašeho domu. Všechny motivy Vám nyní nabízíme i s novým povrchem Decograin® “Golden Oak” (Zlatý dub) a “Mahagon”. Pro více světla ve Vaší garáži je možno většinu kazetových motivů dodat se zasklívacími prvky.



Motiv 976 s horní obloukovou kazetou - harmonicky sladěný s domovními dveřmi



Motiv 970 v přednostním barevném odstínu holubí modř se zasklením pro denní světlo v garáži



Motiv 974 - zajímavý vzhled rozdílně velkých kazet, efektně kombinovaný



Motiv 976 s novým povrchem Decograin® "Golden Oak" (Zlatý dub).
// NOVINKA

Barevná vrata upoutávají pozornost. Velkou rozmanitost barev uvidíte na straně 17.



Prosklení kazet jako tvůrčí prvek a prosvětlující prvky. Další motivy najdete na straně 22.



Motiv 934 Smrk severský jako vrata dvougaráže s horní lištou od stavebníka, ve stylu obložení štítu



Krása z přírody

Výplně z masivního dřeva v mistrné kvalitě

Pokud vzhled Vašeho domu určuje dřevo, je rozhodnutí pro garážová vrata s výplní z masivního dřeva vlastně zcela logické. U společnosti Hörmann si můžete vybrat z 12ti motivů: svisle nebo vodorovně uspořádané, se vzorem rybí kosti nebo do kosočtverců. Používáme jen tříděné, nejlepší dřevo ze smrku severského, které je od nás již bezbarvě naimpregnováno, a tak chráněno proti dřevním škůdcům a zamodralosti dřeva. Pro naše profilovaná prkna Softline používáme jen tříděné, bezvadné profilované dřevo z smrku severského a tsugy kanadské, které bezbarvě impregnujeme a tak účinně chráníme proti škůdcům a hnilobě.



Motiv 936 basic Smrk severský, výhodná výklopná dřevěná vrata s vodorovnou drážkou // **NOVINKA**



Motiv 922 Smrk severský s trojúhelníkovým prosklením začleněným do kosočtvercového vzhledu



Motiv 931 Smrk severský rybí kost s drážkou s individuální lazurov dřeva



Motiv 934 Smrk severský se svislou drážkou - vhodný k domovním dveřím

Dřevo potřebuje ochranu

Proto ho musíte nad rámec impregnace navíc ošetřit pigmentovanou lazurov na ochranu dřeva proti povětrnostním vlivům a UV paprskům.

Přirozeně světlé dřevo jehličnatých stromů přitom můžete natřít podle svých barevných představ tak, aby se hodilo k dřevěným prvkům Vašeho domu.

Instrukci k barevné úpravě naleznete v našem montážním návodu.

Přehled všech 7mi dřevěných motivů najdete na stranách 18 a 19.



Pokud chcete svá vrata dále ošetřit z důvodu nezbytné UV ochrany, můžete zvolit i jinou lazurov na dřevo, jako např. teak.



Exkluzivní dřevěná vrata Design

Také v partnerském vzhledu s domovními dveřmi

S linií Design od společnosti Hörmann propůjčíte svému domu a garáži zcela osobitý ráz a odlišíte se tak od všednosti. Díky mnoha tvůrčím variantám se stylově zaranžovanými prvky budou tato vrata Design zejména v kombinaci s domovními dveřmi Design od společnosti Hörmann upoutávat pozornost.

Garážová vrata a hliníkové domovní dveře se stylovými prvky z ušlechtilé oceli

Pokud byl dosud jedinou "vizitkou" vchod do domu, můžete nyní uzpůsobit také garáž jako poutač pozornosti na stejně vysoké úrovni. Nechte se nadchnout krásnými motivy a rozmanitými možnostmi.

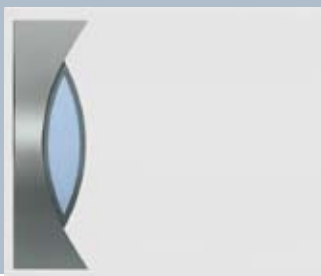

Vrata motiv 41



Domovní dveře motiv 41



Vrata motiv 45



Domovní dveře motiv 45



Vrata motiv 62

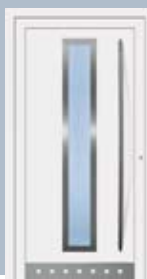

Domovní dveře motiv 62 A



Vrata motiv 689

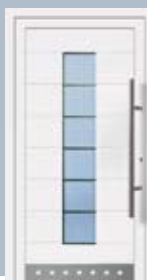

Domovní dveře motiv 689 A

Dveřní křídla jsou z vysoce stabilní vícevrstvé dřevěné výplně. Konečná úprava je provedena třívrstvým hedvábně matným nátěrem v čistě bílém odstínu. Rámy zárubní jsou u společnosti Hörmann již opatřeny základní bílou práškovou polyesterovou vrstvou.

V porovnání s vraty je u domovních dveří malý, materiálem podmíněný rozdíl v barvě a lesku.



Vrata Design jsou automatická vrata

Tato exkluzivní garážová vrata se vyznačují designem a komfortem, proto se dodávají bez kliky. Ve standardním provedení není obsažen potřebný pohon. Doporučujeme nový pohon SupraMatic od společnosti Hörmann.

Motiv 905, vrata pro vlastní výplň stavebníka
dle individuální představy.

To je solidní základ

- **Velmi stabilní rámová konstrukce se zesílenými vzpěrami. Kompletně svařená!**
- **Kompletně pozinkovaný rám vratového křídla navíc s vysoce kvalitní základní polyesterovou práškovou vrstvou. Terakotově hnědý barevný odstín (podobný RAL 8028).**
- **Rám a vzpěry děrované s rozstupem 30 mm.**
- **Ilustrovaný návod s návrhy motivů.**

Hmotnost výplně

Podle velikosti vrat mezi 6 až 10 kg/m².
U vrat pro dvougaráže až max. 16 kg/m².
Viz také strana 33.



Zde je radost přiložit ruku a vidět růst vlastní nápady.



Utvořte si svá garážová vrata sami

Solidní základ dostanete od nás

Obložení dřevem je zcela jednoduché, neboť u společnosti Hörmann jsou rám a vzpěry děrované s rozstupem 30 mm. Tak není Vaše kreativita nijak ohraničena: ať svisle, vodorovně, diagonálně nebo zcela podle Vašich individuálních přání. Zde můžete s hrdostí prezentovat, co jste vytvořili vlastníma rukama.

Vaší kreativitě nejsou kladeny žádné hranice.



Tato vratová konstrukce Vám nabízí dvě možnosti utváření:

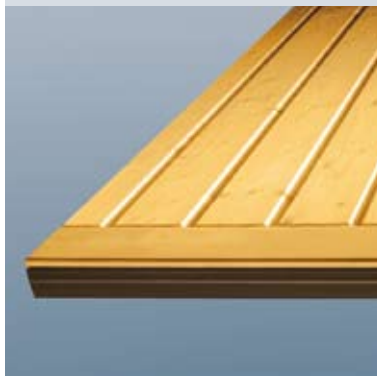

celoplošné obložení, u kterého jsou rám a sokl úplně zakryté

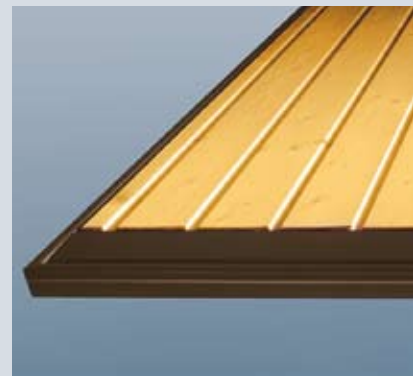

v rámu umístěná dřevěná výplň s viditelným soklem jako ochranou proti stříkající vodě

Instrukce k barevné úpravě

Svá dokončená vrata byste měli bezpodmínečně natřít standardní pigmentovanou lazuroou na ochranu dřeva, aby byla chráněná před UV slunečními paprsky, zamodralostí dřeva a dřevními škůdci.

Přehled všech ocelových motivů



902 ocelová drážka svislá

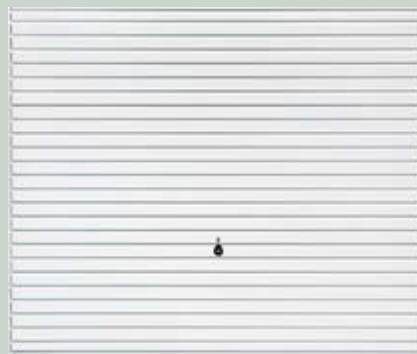

968 ocel s vodorovnou drážkou



941 ocelová drážka s vloženým vlysem



957 ocelová drážka se středovým profilem/bočními profily

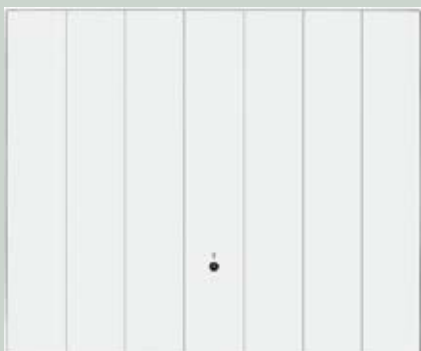

984 svislé ocelové panely



985 vodorovné ocelové panely



990 ocelová drážka rybí kost

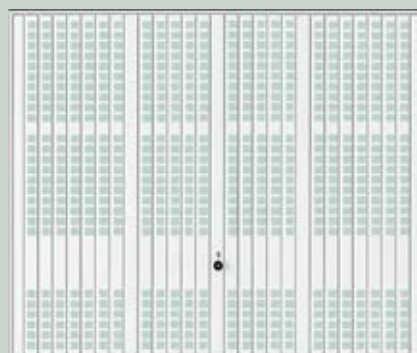

914 ocelová drážka s větracími otvory

Všechny motivy jsou k dodání jako typ vrat N80 do šířky 3250 mm, pro dvougaráže do šířky 5000 mm jako vrata typu DF98.

Motivy 902 obdržíte také s integrovanými dveřmi otevírajícími se ven.

Všechny vedlejší dveře jsou k dodání rovněž jako dvoukřídle.



970 ocelová kazeta



972 ocelová kazeta



974 ocelová kazeta



976 ocelová kazeta



978 ocelová kazeta

Vysoce kvalitní základní ošetření polyesterovou práškovou vrstvou

Pozinkovaná vratová a dveřní křídla jsou až k řezným hranám optimálně chráněna před vlivy povětrnosti a koroze. Vrata a vedlejší dveře obdržíte sériově obzvláště výhodně v provozní bílé a v 15ti cenově shodných přednostních barvách a také v 200 barvách podle vzorníku RAL. Výjimkou jsou barvy perleťové, svítivé a metalické.



// NOVINKA

K motivům domovních dveří od společnosti Hörmann obdržíte nyní i vhodná výklopná vrata Berry ve velmi ušlechtilé působícím strukturovaném laku v tónu CH 703 Antracit

K dodání ve 15ti cenově stejných barvách a standardně v cenově výhodné provozní bílé a terakotově hnědé



Provozní bílá
RAL 9016



Bílý hliník
RAL 9006

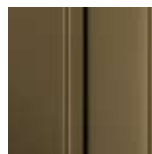

Terakotově hnědá
RAL 8028



Hliněná hnědá
RAL 8003



Okrově hnědá
RAL 8001



Okenní šedá
RAL 7040



Světle šedá
RAL 7035



Kamenná šed
RAL 7030



Antracitově šedá
RAL 7016



Jedlová zeleň
RAL 6009



Mechově zelená
RAL 6005



Bledě šedomodrá
RAL 5014



Ocelově modrá
RAL 5011



Sařírově modrá
RAL 5003



Rubínově červená
RAL 3003



Světlá slonová kost
RAL 1015

Zobrazení barev není z technických důvodů tisku barevně závazné. U barevných vrat si nechte poradit od svého autorizovaného prodejce Hörmann. Všechny barvy jsou podle RAL - zvenku i zevnitř ve stejném provedení.

Všechny motivy z plného dřeva



933 dřevo s vodorovnou drážkou



925 dřevo s diagonální drážkou



934 dřevo se svislou drážkou ●



931 dřevo s drážkou rybí kost



937 dřevo s drážkou s vodorovnými středními profily



927 dřevo s drážkou, kosočtvercový vzhled



Všechny motivy jsou k dodání ve dvou druhích dřeva



smrk severský



tsuga kanadská

Všechny motivy (kromě motivu 936 basic) se standardně dodávají s exkluzivním dřevěným obložením vratového křídla a zárubně. Na přání můžete obdržet i zárubeň bez dřevěného obložení.

Design Softline pro lepší vzhled

Všechna prkna (120 x 14 mm) jsou mírně zaoblena, což propůjčuje dřevěným motivům výjimečný vzhled (ne u motivu 936 basic).



936 basic, dřevo se svislou drážkou, ze smrku severského
// **NOVINKA**



Motiv 936 basic

neobdržíte v exkluzivním dřevěném obložení. Obložení vrat je z hoblovaných profilovaných prken ze smrku severského. Zadní stěna je základově naipregnována a částečně ještě hrubá z pily.

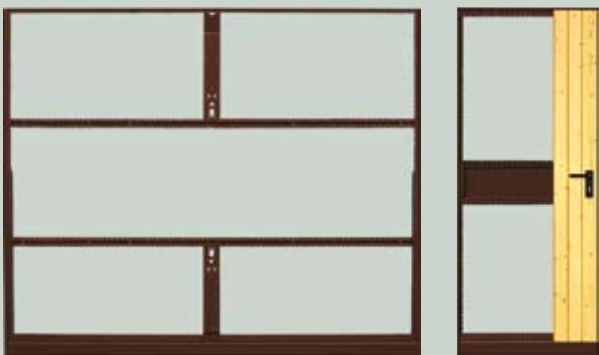

905 pro vlastní výplň stavebníka ●

také dvoukřídlé

Všechny motivy jsou k dodání jako typ vrat N80 do šířky 3000 mm

- Tyto motivy dodáváme také jako typ vrat DF 98 pro dvougaráže do šířky 5000 mm

Za účelem ochrany při dopravě a na staveništi se všechna vrata s dřevěnou výplní dodávají zabalená do fólie.

6 barevných odstínů pro dřevěná vrata



Čistě bílá



Smrkově žlutá



Modrá royal



Bledě šedomodrá



Jedlově zelená



Světle šedá

Hedvábně matný povrch je opatřen trojnásobným barevným nátěrem a díky tomu světlostálý a odolný proti vlivům počasí (ne pro motiv 936 basic).

Tak zůstanou vrata dlouho krásná.

Rám vrat je opatřen základovou polyesterovou práškovou vrstvou: bílou u bílých a barevných vrat, terakotově hnědou u vrat s lazurou dřeva.

Velikosti vrat:

Šířka do 3000 mm

Výška do 2500 mm

Zobrazení barev není z technických důvodů tisku barevně závazné. U barevných vrat si nechte poradit od svého autorizovaného prodejce Hörmann. Všechny barvy jsou podle RAL – zvenku i zevnitř ve stejném provedení, možné jsou i dřevěné lazury.

Všechna ocelová vrata Decograin® // NOVINKA



970 ocel - kazeta



972 ocel - kazeta



974 ocel - kazeta



976 ocel - kazeta



984 svislé ocelové panely



985 vodorovné ocelové panely

Povrchy Decograin s věrným charakterem dřeva.



Decograin® "Golden Oak"
(Zlatý dub)



Decograin® "Mahagon"

Všechny výše uvedené motivy vrat obdržíte s povrchem Decograin® "Golden Oak" (Zlatý dub) a "Mahagon". Nová povrchová plastová fólie na vnější straně vratového křídla, odolná proti UV záření, vytváří svou raženou strukturou věrný charakter dřeva. Díky zvláštní povrchové ochraně zůstávají vrata dlouho pěkná.

Všechny designové dřevěné motivy

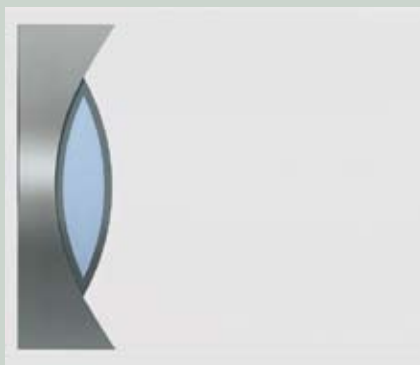

Motiv 41

Hladká dřevěná výplň s velkoplošnou obloukovou aplikací z leštěné ušlechtilé oceli, jednotabulkové bezpečnostní sklo v Parsol šedé, otryskané pískem, s jasným okrajem.

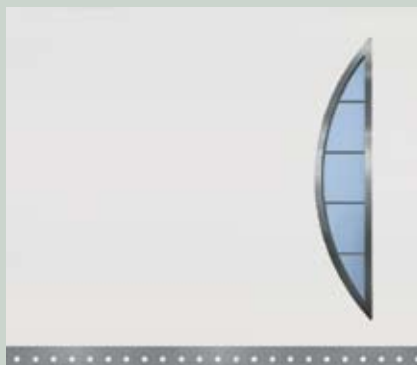

Motiv 45

Hladká dřevěná výplň s jednotabulkovým bezpečnostním sklem v Parsol šedé, otryskaným pískem, s jasným okrajem se zasklívacím rámem a dosedající vloženou broušenou patní lištou z ušlechtilé oceli.



Motiv 62

Hladká dřevěná výplň s jednotabulkovým bezpečnostním sklem v Mastercarré bílé, se zasklívacím rámem a dosedající broušenou patní lištou z ušlechtilé oceli.

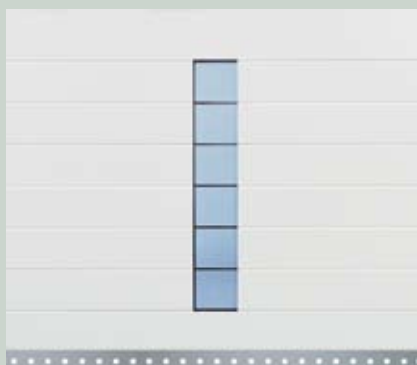

Motiv 689

Hladká dřevěná výplň s vodorovnými drážkami a jednotabulkovým bezpečnostním sklem v Parsol šedé, s jasnými, vodorovnými pruhy a dosedající vloženou broušenou patní lištou z ušlechtilé oceli.

Pro tato 4 vrata Design jsme zvolili vysoce stabilní vícevrstvé dřevěné výplně. Trojnásobný, hedvábně matný nátěr v čistě bílém barevném odstínu je světlostálý a odolný proti vlivům počasí. Rám vrat je opatřen základovou polyesterovou práškovou vrstvou.

Velikosti vrat:

Šířka do 3000 mm
Výška do 2250 mm



Detail z motivu 45

Díky čtyřem možným variantám provedení se stylově umístěnými prvky z ušlechtilé oceli a skla získávají vrata Design od společnosti Hörmann atraktivní vzhled a jsou projevem Vašich vysokých nároků.



Obrázek 4: 283 x 203 mm



Obrázek 5: 283 x 203 mm



Obrázek 6: 283 x 203 mm

Prosklení u ocelových výplní

K dodání pro motivy: 902, 941, 957, 970 a 972 (s výjimkou Decograin®).
Materiál: umělá hmota odolná proti vlivům počasí. Barva: tón v tónu podle barvy vratového křídla.
Prosklení: umělohmotné tabulky silné 3 mm, volitelně jako sklo čiré nebo s krystalickou strukturou.



Obrázek 21: 375 x 375 mm

Prosklení u dřevěných výplní

Obr. 21 pro motivy: 925, 927 a 931. Obrázky 23 a 24 pro motivy: 933, 934, 936 a 937.
Materiál: dřevo, prosklení: umělohmotné tabulky silné 3 mm, volitelně jako sklo čiré nebo s krystalickou strukturou.



Obrázek 23: 277 x 199 mm



Obrázek 24: 199 x 277 mm

Tudy přichází do garáže světlo

Prosklení není jen tvůrčí prvek, ale ušetří také dodatečné okno. A díky přístupu denního světla můžete svou garáž používat i jako pracovní prostor.

Vedlejší dveře obdržíte včetně sady s oválnou rukojetí ve všech vyobrazených materiálech. Standardně na obou stranách s klikou nebo na přání jako sada klika/koule.



Černá umělá hmota - dodáváno standardně



Hliníkový odlitek bílý (barva podobná RAL 9016)



Hliníkový odlitek odstín nové stříbro



Hliníkový odlitek odstín mosaz



Ušlechtilá ocel leštěná



Ušlechtilá ocel kartáčovaná



Hliníkový odlitek rustikální



Hliníkový odlitek odstín bronz

Válcová (cylindrická) vložka zámku je v rovině plochy a lze ji začlenit do uzavíracího systému domu.



Krásné rukojeti dají zvláštní důraz

Designéry a bezpečnostními experty vyvinutá vratová rukojeť je svým tvarem jedinečná.

Díky svému tvarování padne do ruky spolehlivě a obzvlášť dobře.



Stará vrata pryč - nová sem

Rychle a čistě v jednom dni

"Jsme nadšeni, protože všechno se tak výborně podařilo.

Nyní se také vrata hodí k domu o moc lépe. Stará vrata byla hned zlikvidována. Pohon jsme si ovšem měli dopřát již mnohem dříve."



Vyrovňovací clony a modernizační clony

Při modernizaci může být otvor vyšší a širší, než výhodná garážová vrata v normovaném rozměru. Žádný problém! Neboť za účelem optického přizpůsobení existují horní a boční vyrovnávací lišty. Pokud by se při demontáži starých vrat poškodilo zdivo, postará se o čistý výsledek zase renovační lišta, bez dalších zajišťovacích prací.



Gumový uzavírací profil u průběžné podlahy

Pro garáže, u kterých je vjezd do garáže bez prahu, brání vnikání listí, krup a sněhu trvale elastický a vlivům počasí odolný gumový uzavírací profil.



Nadstandardní výbava pro lepší zvukovou a tepelnou izolaci

Objednejte si svá vrata přece úplně zvukově izolovaná se speciálním nátěrem Dämmtec. Pro lepší tepelnou izolaci dodáváme izolační desky ke snadnému připevnění klipsy, nebo již namontované od nás.



Tříbodové zajištění brání vloupání

Jako sada dodatečné výbavy ke snadné vlastní montáži pro všechna vrata Bery bez pohonu. Tak budou Vaše vrata ještě spolehlivěji chráněná před vypáčením.



Spodní dorazový profil z ušlechtilé oceli

Když garáže stojí na návětrné straně, doporučuje se profil z ušlechtilé oceli, aby silně namáhaný spodní doraz ani po desetiletích nezrezavěl.



Vrata Berry N80 a F80 od společnosti Hörmann

Ideální k modernizaci prefabrikovaných a řadových garáží

Někdy už nelze déle snášet zadržávání starých garážových vrat a co teprve zdoluhavé otevírání otočných křídlových vrat. Zde se vyplatí nová vrata Berry od společnosti Hörmann v cenově výhodné normované velikosti. Jsou opatřena základní polyesterovou práškovou vrstvou, odolávající povětrnostním vlivům.



Modernizace hotových garáží s cenově výhodnými normalizovanými rozměry

- Rychlá a čistá výměna vrat v jednom dni
- 3 druhy dorazu pro každou montážní situaci
- Stará vrata jsou ihned zlikvidována

Naše doporučení pro větší ochranu proti vloupání: sada dodatečné výbavy pro tříbodové zajištění (viz strana 25).

Velikosti vrat a montážní údaje viz strany 32, 34 a 37.

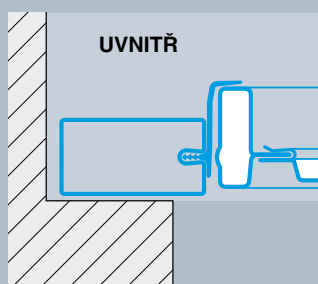

Typ vrat N80
Doraz za otvorem

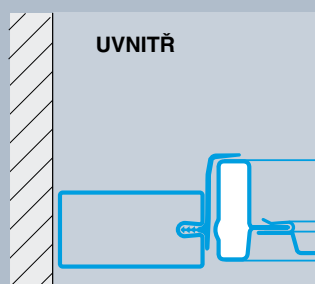

Typ vrat N80
Doraz v otvoru

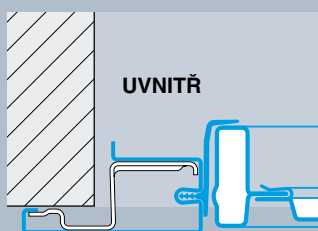

Typ vrat F80
Doraz před otvorem

V závislosti na montáži a prostorových poměrech jsou při modernizaci možné tyto tři druhy dorazu.

Nejlépe hned s pohonem

Pak je otevírání mnohem pohodlnější a díky automatickému uzavření vrat ještě bezpečnější proti vypáčení.

ProMatic Akku

Řešení pro hotové garáže a garážové prostory bez elektrické přípojky.



Solární modul

Zeptejte se také na vhodný solární modul, se kterým si ušetříte nabíjení akumulátoru.

Kolejnicemi vedená automatická výklopná vrata
Ta běží, běží a běží...



Automatická výklopná vrata Hörmann

Protože jsou mnohem pohodlnější a bezpečnější

Automatická vrata Hörmann obsluhujete tak pohodlně jako svůj televizor. Jediné stisknutí tlačítka a vjíždíte do garáže, chránění za každého počasí. A za tmy je přímá cesta mnohem bezpečnější. Samozřejmě jsou vrata a pohony Hörmann prověřeny institutem TÜV jako bezpečnostní jednotka.

Vyberte si ze dvou inovativních pohonů Hörmann

ProMatic



Cenově výhodný vstup do špičkové kvality Hörmann, pro maximálně 10 vratových cyklů (otevření/zavření) za den.

ProMatic

Pro vrata do šířky 5000 mm.
Špičková síla: 650 N.

ProMatic P

Pro vrata do šířky 5500 mm,
tažná a tlačná síla: 750 N.

ProMatic Akku

Pro garážová vrata bez elektrické přípojky a vrata do šířky 3000 mm.
Špičková síla: 400 N

SupraMatic



Vysoce kvalitní pohon s množstvím přídatných funkcí pro maximálně 50 vratových cyklů (otevření / zavření) za den.

- Samostatně spínatelné halogenové osvětlení.
- Přídatná výška otevření vrat pro větrání garáže.

SupraMatic E

Pro vrata do šířky 5500 mm.
Špičková síla: 800 N

SupraMatic P

Pro vrata do šířky 5500 mm, těžká dřevěná vrata a vrata s integrovanými dveřmi.
Špičková síla: 1000 N

Technika pohonů

- Rádiová frekvence 868,3 MHz se stabilním dosahem.
- u všech pohonů 4-tlačítkový ruční vysílač s bezpečným kódem s více než biliónem kombinací
- Integrovaný přijímač // NOVINKA
- Automatické uzavření vrat účinně chrání proti vypáčení.
- Spolehlivá vypínací automatika vrata při překážkách okamžitě zastaví.
- Pozvolný rozjezd a pozvolné zastavení šetří vrata i pohon.
- Patentovaný ozubený pás, bezúdržbový.
- Vnitřní nouzové odjištění.
- Snadná montáž.
Vše precizně připraveno.

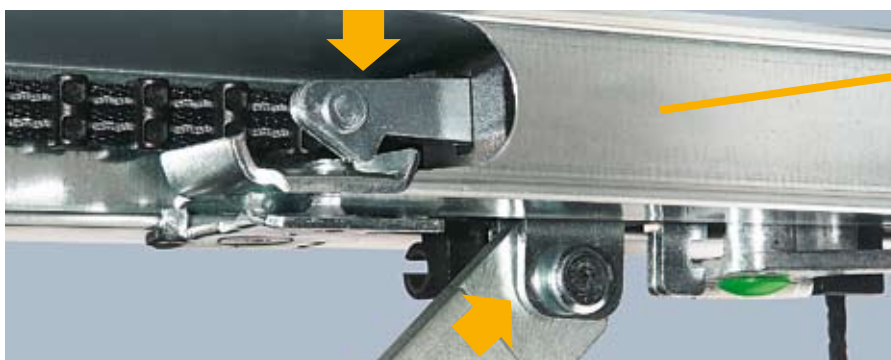

Uzavření vrat v kolejnici pohonu - patent společnosti Hörmann

...s automatickým zajištěním vrat

Pohonný systém zajistí vrata

Jsou-li vrata zavřena, jsou zároveň automaticky zajištěna, a tím účinně chráněna proti vypáčení. Tato jedinečná uzavírací automatika působí mechanicky a funguje tedy i při výpadku proudu.



Bezpečnostní charakteristiky podle evropské normy 13241-1

Zaručená kvalita

Vrata Berry od společnosti Hörmann jsou již nyní prověřena a certifikována podle vysokých bezpečnostních požadavků a výkonových vlastností evropské normy 13241-1.

To Vám dává jistotu, že s vrata Berry od společnosti Hörmann kupujete velmi dobrá výklopná vrata.

Zde se vyplatí srovnání!



Žádné padání!

Tady si můžete být zcela jistí.

- 1 Vícenásobný pružinový bezpečnostní systém**
Pokud by se snad některá z pružin zlomila, zajistí vrata ostatní. Zlomená pružina neodskočí.
- 2 Precizní kolejnicové vedení**
Brání vykolejení vratového křídla.
- 3 Jedinečná prohlubeň v kolejnici**
Po úplném otevření se vrata u dorazu zbrzdí a v prohlubni kolejnice bezpečně zastaví.

Žádné sevření!

To je bezpečná ochrana proti sevření prstů.

- 4 Ochranné kryty nad rameny páky**
Flexibilní umělohmotné kryty zcela zakrývají kloubový úsek před vsunutím prstů.
- 5 Ochranné lišty u vratového křídla a rámu**
Flexibilní umělohmotné lišty jsou bezpečnou boční ochranou proti vsunutí prstů mezi vratové křídlo a rám. Vrata dvougaráží mají navíc elastickou ochranu proti sevření nohy.
- 6 Bezpečnostní vzdálenost mezi pružinami**
Rozestup vinutí pružin je tak minimální, že i dětské prsty jsou chráněné před sevřením.



Velmi stabilní konstrukce vrat

Široká, pozinkovaná bloková zárubeň a vodorovná zesílení vratového křídla propůjčují vratům Berry od společnosti Hörmann vysokou stabilitu.

Lehčí a tišší chod vrat

Vše je navzájem přesně sladěno: čtyřbodové zavěšení, precizní kolejnicové vedení, vodící kladky z oděruvzdomé umělé hmoty, boční umělohmotné lišty (žádná ocel na ocel) a nastavitelné svazky pružin.

Zámek s dvojitým využitím

Při přímém přístupu z garáže do domu se vrata dají zavřít také zevnitř pomocí zajišťovacího kolíku. Zámek lze začlenit do uzavíracího systému domu.

Dobrá ochrana při dešti a bouři

Standardně zajištěná prostřednictvím spodní dorazové lišty, v případě průběžné podlahy na přání s gumovým uzavíracím profilem odolným proti vlivům počasí (viz strana 25).

Pro Vás nejvyšší bezpečnost

Dobrý pocit, že se nic nemůže stát

Vrata Berry od společnosti Hörmann jsou spolehlivě zabezpečena proti pádu a sevření. Sotva mohou být nějaká výklopná vrata ještě bezpečnější. A díky uzavíracím systémům jste udělali dobrou volbu také co se týká ochrany proti vloupání. Lhostejno, zda se rozhodnete pro vrata automatická nebo ovládaná ručně.

S upevňovacími kotvami a plynule nastavitelnými univerzálními kotvami je montáž zcela jednoduchá.

Vrata bez pohonu se bezpečně zastaví na konci kolejnice.



Pružné plastové lišty a klapky chrání před sevřením.

Zabraňující vzloupání jedinečným systémem blokování prostřednictvím otočných západek.

Při tomto způsobu uzavření jsou rohy vratového křídla pevně fixovány do rámu, takže vypáčení není možné.

Přihlášeno k patentování

S pomocí doplňkové sady pro snadnou svépomocnou montáž je možno dodatečně zajistit vrata i nahore (viz strana 25).

Vícenásobný pružinový bezpečnostní systém

S optimálně dimenzovanými svazky pružin podle velikosti a hmotnosti vrat: typ vrat N80: 3-4 pružiny na každé straně, typ vrat DF98: 6-10 pružin na každé straně.

Výklopná vrata Berry

Typy vrat N80 a DF98

Rozměry a montážní data

Normované velikosti N80 pro samostatné garáže (v závislosti na motivu vrat)								Rozměry v mm	
Objednací rozměr Doporučený stavební rozměr		Vnější rozměr rámu		Světlé průchozí rozměry*		Montáž za otvorem		Montáž v otvoru	
						Doporučený konečný rozměr (montážní rozsah)	Doporučený konečný rozměr (montážní rozsah)	Konečné rozměry	
šířka	výška	šířka	výška	šířka	výška	šířka	výška	šířka	výška
2250	1920	2355	1990	2110	1800	2250 (2215-2340)	1920 (1890-1950)	2375	1970
2250	2000	2355	2070	2110	1880	2250 (2215-2340)	2000 (1970-2030)	2375	2050
2250	2075	2355	2145	2110	1955	2250 (2215-2340)	2075 (2045-2150)	2375	2125
2250	2125	2355	2195	2110	2005	2250 (2215-2340)	2125 (2095-2155)	2375	2175
2375	1920	2480	1990	2235	1800	2375 (2340-2465)	1920 (1890-1950)	2500	1970
2375	2000	2480	2070	2235	1880	2375 (2340-2465)	2000 (1970-2030)	2500	2050
2375	2075	2480	2145	2235	1955	2375 (2340-2465)	2075 (2045-2105)	2500	2125
2375	2125	2480	2195	2235	2005	2375 (2340-2465)	2125 (2095-2155)	2500	2175
2375	2250	2480	2320	2235	2130	2375 (2340-2465)	2250 (2220-2280)	2500	2300
2375	2375	2480	2445	2235	2255	2375 (2340-2465)	2375 (2345-2405)	2500	2425
2500	1920	2605	1990	2360	1800	2500 (2465-2590)	1920 (1890-1950)	2625	1970
2500	2000	2605	2070	2360	1880	2500 (2465-2590)	2000 (1970-2030)	2625	2050
2500	2075	2605	2145	2360	1955	2500 (2465-2590)	2075 (2045-2105)	2625	2125
2500	2125	2605	2195	2360	2005	2500 (2465-2590)	2125 (2095-2155)	2625	2175
2500	2250	2605	2320	2360	2130	2500 (2465-2590)	2250 (2220-2280)	2625	2300
2500	2375	2605	2445	2360	2255	2500 (2465-2590)	2375 (2345-2405)	2625	2425
2500	2500	2605	2570	2360	2380	2500 (2465-2590)	2500 (2470-2530)	2625	2550
2500	2750	2605	2820	2360	2630	2500 (2465-2590)	2750 (2720-2780)	2625	2800
2625	2125	2730	2195	2485	2005	2625 (2590-2715)	2125 (2095-2155)	2750	2175
2750	2000	2855	2070	2610	1880	2750 (2715-2840)	2000 (1970-2030)	2875	2050
2750	2125	2855	2195	2610	2005	2750 (2715-2840)	2125 (2095-2155)	2875	2175
3000	2000	3105	2070	2860	1880	3000 (2965-3090)	2000 (1970-2030)	3125	2050
3000	2125	3105	2195	2860	2005	3000 (2965-3090)	2125 (2095-2155)	3125	2175

Normované velikosti DF 98 pro dvougaráže (v závislosti na motivu vrat)								Rozměry v mm	
Objednací rozměr Doporučený stavební rozměr		Vnější rozměr rámu		Světlé průchozí rozměry*		Montáž za otvorem		Montáž v otvoru	
						Doporučený konečný rozměr (montážní rozsah)	Doporučený konečný rozměr (montážní rozsah)	Konečné rozměry	
šířka	výška	šířka	výška	šířka	výška	šířka	výška	šířka	výška
4000	2000	4096	2073	3840	1820	4000 (3955-4075)	2000 (1960-2020)	4116	2043
4000	2125	4096	2198	3840	1945	4000 (3955-4075)	2125 (2085-2145)	4116	2168
4500	2000	4596	2073	4340	1820	4500 (4455-4575)	2000 (1960-2020)	4616	2043
4500	2125	4596	2198	4340	1945	4500 (4455-4575)	2125 (2085-2145)	4616	2168
4500	2250	4596	2323	4340	2070	4500 (4455-4575)	2250 (2210-2270)	4616	2293
5000	2000	5096	2073	4840	1820	5000 (4955-5075)	2000 (1960-2020)	5116	2043
5000	2125	5096	2198	4840	1945	5000 (4955-5075)	2125 (2085-2145)	5116	2168

Vezměte prosím na vědomí

* Světlé průchozí rozměry (vrata se spodním dorazem)

Šířka: doporučený stavební rozměr minus 140 mm (160 mm u vrat DF 98)

Výška: doporučený stavební rozměr minus 120 mm (180 mm u vrat DF 98)

Výška: doporučený stavební rozměr minus 135 mm u motivu 905 (25 mm u vrat DF 98)

Výška: o 30 mm větší průjezd (bez spodního dorazu)

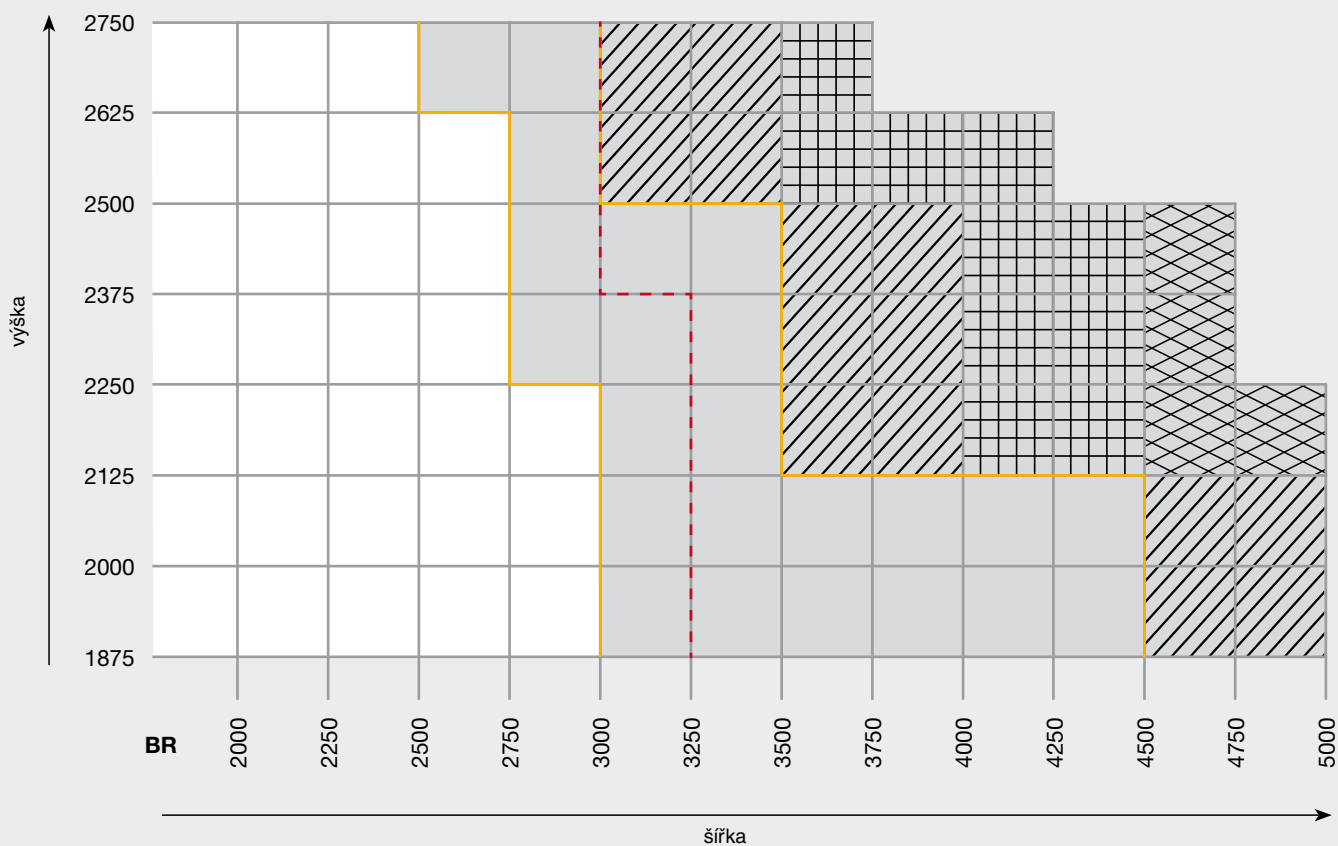

Rozsah velikostí



Typ vrat N 80
pro samostatné garáže



Typ vrat N80
Motiv 902



Typ vrat DF 98
pro dvougaráže

Typ vrat DF 98
Motiv 905
Hmotnost výplně



do max.
14 kg/m²



do max.
12 kg/m²



do max.
10 kg/m²

Vrata pro výplň od stavebníka (motiv 905)

Prosím zohledněte maximální hmotnost u výplně od stavebníka, která je podle velikosti vrat mezi 6 a 10 kg/m². Vrata DF 98 jsou v závislosti na velikosti k dodání také s hmotností výplně až 16 kg/m², kromě vyšrafovaného úseku. Informujte se u autorizovaného prodejce Hörmann, který Vám sdělí přesnou hmotnost výplně na m² pro Vaše vrata.

Vrata s renovační lištou

Konečný rozměr smí být na šířku snížen maximálně o 10 mm. Výška doporučeného konečného rozměru smí být u montáže se spodním dorazem menší o max. 10 mm. U vrat s průběžnou podlahou (zárubeň na povrchu čisté podlahy) je třeba připočítat k doporučenému konečnému rozměru 30 mm.

Výklopná vrata Berry

Typ vrat N80 pro jednotlivé garáže

Montážní data

Uspořádání kotev

Rozměry v mm

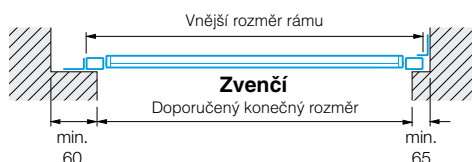
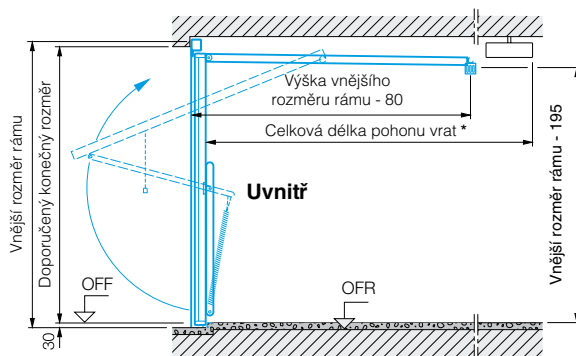
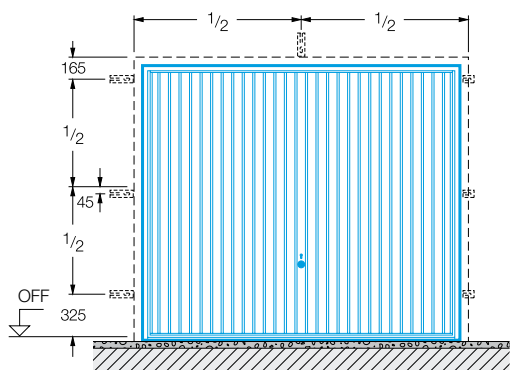

* Celková délka pohonů vrat:
3200 mm do výšky vrat 2500 mm ProMatic/SupraMatic
3450 mm do výšky vrat 2750 mm ProMatic/SupraMatic

Montáž za otvorem

Vrata se spodním dorazem

Vrata bez spodního dorazu

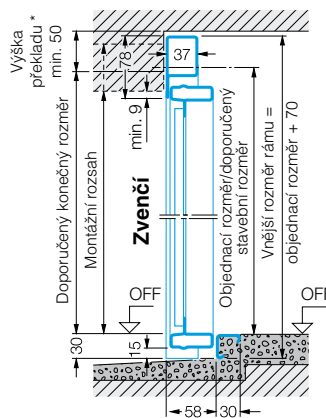
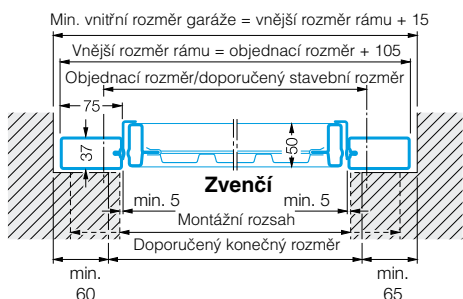

Výška doporučeného konečného rozměru z tabulky (strana 32) musí být o 30 mm větší.

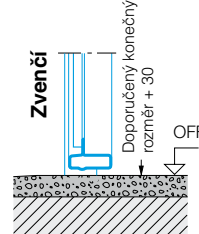

Doporučený stavební rozměr je pro plánování navržen. Minimální dorazy, výška překladu a montážní rozsah se odvozují od tohoto rozměru.

S pohonem ProMatic/SupraMatic

* Bez potřeby dodatečného překladu.

Výjimka: motivy 905, 941, motivy s dřevěnou výplní = volný prostor 15 mm.

OFF = horní hrana čisté podlahy

Montáž v otvoru

Vrata se spodním dorazem

Vrata bez spodního dorazu

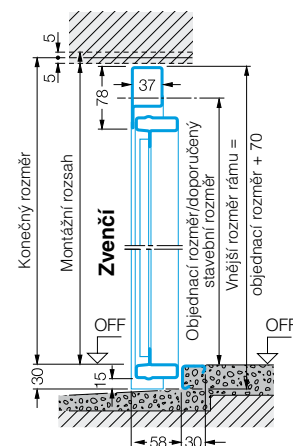
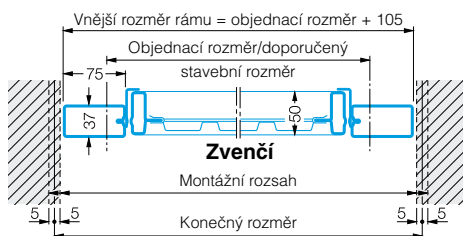

Výška doporučeného konečného rozměru z tabulky (strana 32) musí být o 30 mm větší.

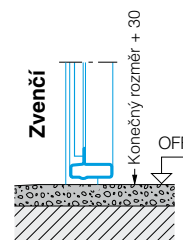

Montáž v otvoru se musí rozměrově přesněji sladit. Zejména u vrat v normovaných velikostech. Vrata v atypických velikostech se zhotovují přesně pro daný otvor.

S pohonem ProMatic/SupraMatic

Bez potřeby dodatečného překladu.

Výjimka: motivy 905, 941, motivy s dřevěnou výplní = volný prostor 15 mm.

OFF = horní hrana čisté podlahy

Výklopná vrata Berry

Typ vrat DF98 pro dvougaráže

Montážní data

Uspořádání kotev

Rozměry v mm

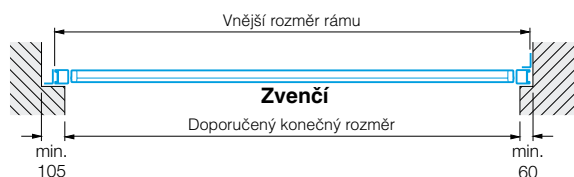
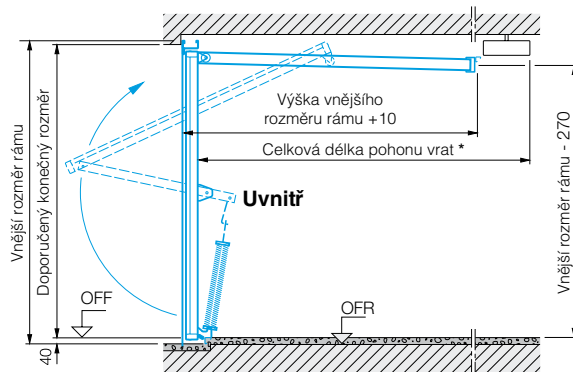
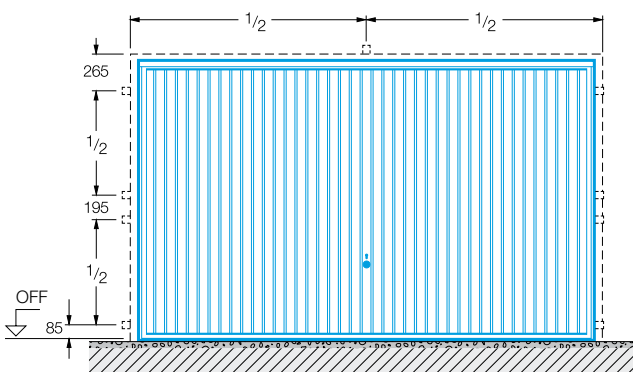

* Celková délka pohonů vrat:
3200 mm do výšky vrat 2500 mm ProMatic/SupraMatic
3450 mm do výšky vrat 2750 mm ProMatic/SupraMatic

OFF = homí hrana čisté podlahy
OFR = homí hrana hrubé podlahy

Montáž za otvorem

Vrata se spodním dorazem

Vrata bez spodního dorazu

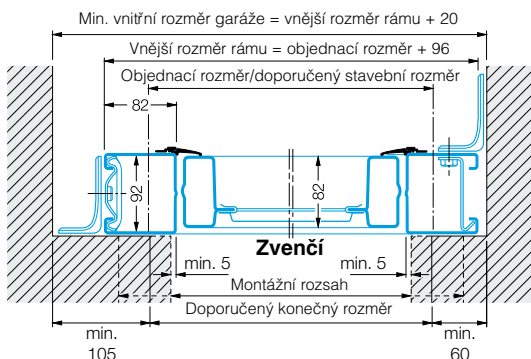

Pro plánování je navržen doporučený stavební rozměr. Minimální dorazy, výška překladu a montážní rozsah se odvozují od tohoto rozměru.

Upozornění pro normované velikosti: když je boční doraz mezi 60 mm a 105 mm, musí se to při objednávce uvést.

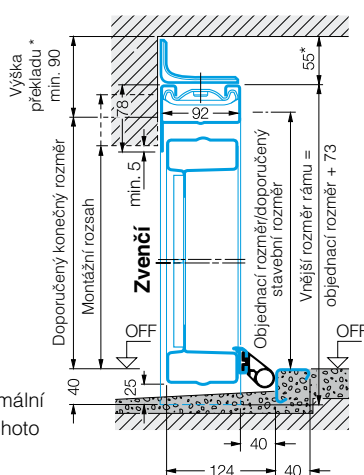

Výška doporučeného konečného rozměru z tabulky (strana 32) musí být o 25 mm větší.

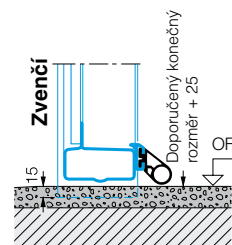

S pohonem ProMatic/SupraMatic
* Volný prostor 65 mm.

Montáž v otvoru

Vrata se spodním dorazem

Vrata bez spodního dorazu

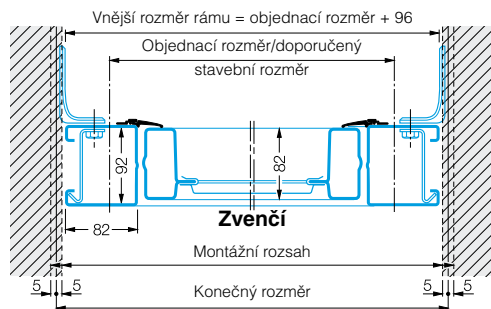

Montáž v otvoru se musí rozměrově přesně sladit. Zejména u vrat v normovaných velikostech. Vrata v atypických velikostech se zhotovují přesně pro daný otvor.

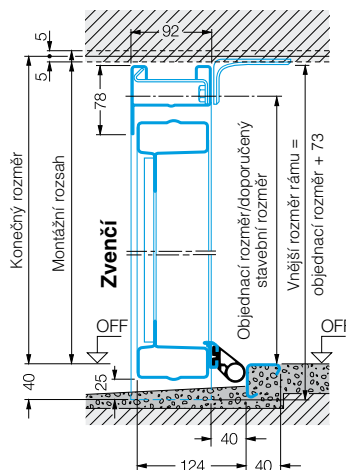

Výška doporučeného konečného rozměru z tabulky (strana 32) musí být o 25 mm větší.

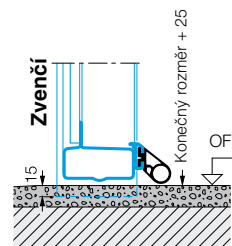

S pohonem ProMatic/SupraMatic
Volný prostor 65 mm.

Výklopná vrata Berry

Garážová vrata

Rozměry a montážní data

Jednokřídlé / rozestupy kotev

Dveře se spodním dorazem

Dveře bez spodního dorazu

Rozměry v mm

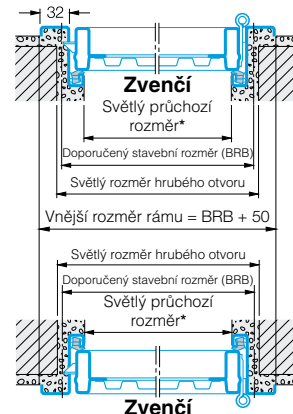
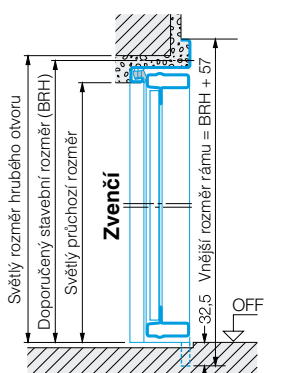
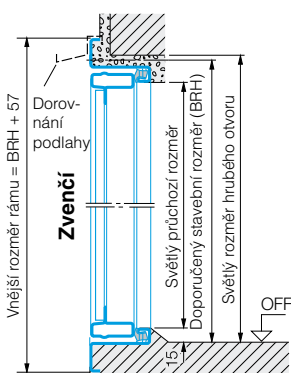
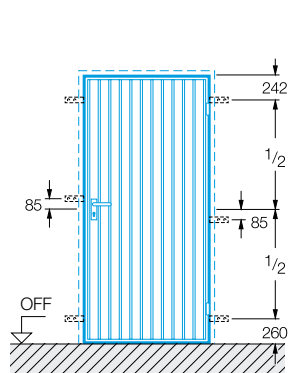

Šířka proti dešti

Normované velikosti pro jednokřídlé dveře

Objednací rozměr Doporučený stavební rozměr		Světlý rozměr hrubého otvoru		Světlý průchozí rozměr*			Výška kliky
šířka	výška	šířka	výška	šířka (BRB - 45)	s dorazem výška (BRH - 38)	bez dorazu výška (BRH - 23)	od čisté podlahy
875	1875	885	1880	830	1837	1852	990
875	2000	885	2005	830	1962	1977	1050
875	2125	885	2130	830	2087	2102	1110
1000	2000	1010	2005	955	1962	1977	1050
1000	2125	1010	2130	955	2087	2102	1110

Motivy 902 a 905 v normované velikosti lze použít vpravo/vlevo

U dveří se spodním dorazem a otevíráním směrem ven se výška doporučeného stavebního rozměru měří vždy od povrchu nižší podlahy.

Normované velikosti s ocelovou výplní a pro výplň od stavebníka se standardně dodávají pro vnitřní doraz. Přešroubováním kování je možný vnější doraz. Motivy s dřevěnou výplní jsou možné jen pro vnější doraz.

* Světlý průchozí rozměr se zmenšuje při úhlu otevření menším než 170°.

Bloková zárubeň pro montáž v otvoru: rozměry a provedení na dotázání.

Atypické velikosti a speciální provedení na dotázání. Maximální rozsah velikostí (BR): 1250 x 2375 mm.

OFF = horní hrana čisté podlahy

Dvoukřídlé / rozestupy kotev

Dveře se spodním dorazem

Dveře bez spodního dorazu

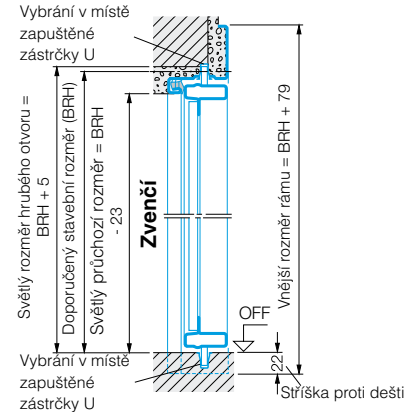
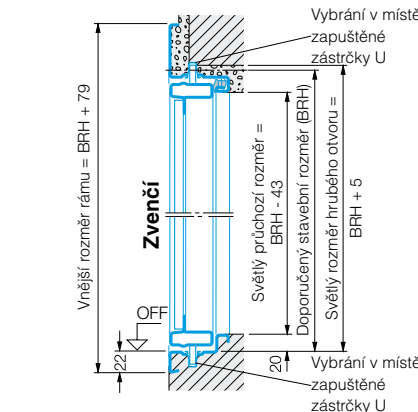
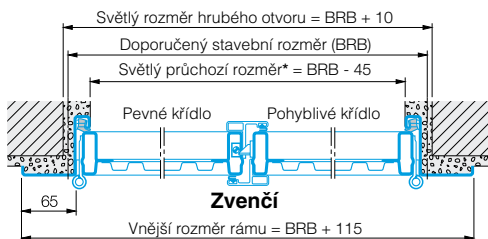
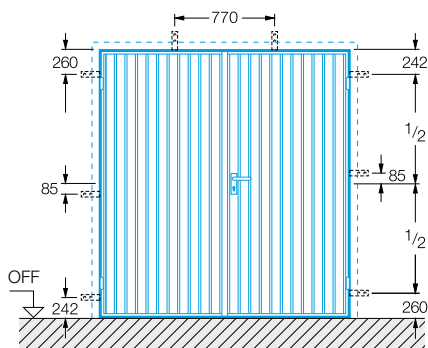

Šířka proti dešti

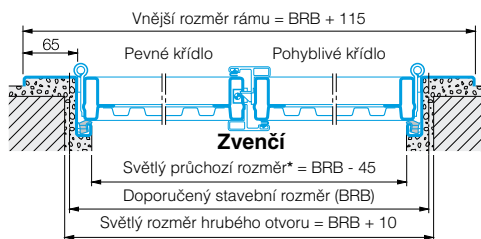

* Světla průchozí šířka se zmenšuje při úhlu otevření menším než 170°.

Bloková zárubeň pro montáž v otvoru: rozměry a provedení na dotázání.

Dodávka standardně pro vnější doraz, pohyblivé křídlo vpravo. Vnitřní doraz příp. uspořádání pohyblivého křídla vlevo uvést při objednávce!

OFF = horní hrana čisté podlahy

Rozsah velikostí pro dvoukřídlé dveře

Šířka (doporučený stavební rozměr): 1300 až 2500 mm
Výška (doporučený stavební rozměr): 1750 až 2250 mm
Kazetové motivy jen do BRB = 2000 mm

Montážní varianty

Jednokřídlé

Dvoukřídlé

Jednokřídlé

Dvoukřídlé

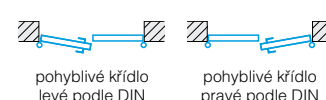
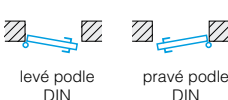
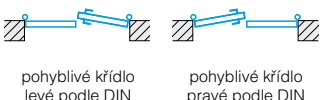
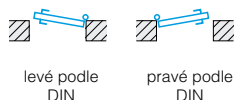

Vnější doraz

Se spodním dorazovým profilem.

Vnitřní doraz

U dveří s vnitřním dorazem je zásadně nutné odstranit spodní dorazový úhelník příp. transportní úhelník a postarat se o odtok vody směrem ven. Dveře na návětrné straně se musí přednostně zabudovat s vnějším dorazem.

Výklopná vrata Berry

Typ vrat F80 pro hotové garáže

Modernizační rozměry a montážní data

Velikosti vrat pro betonové garáže s vnějším dorazem Rozměry v mm

Objednací rozměr Doporučený stavební rozměr šířka x výška	Světlý rozměr hrubého otvoru šířka x výška	Vnější rozměr rámu	Světlý průjezd šířka x výška
2375 x 2045	2449 - 2489 x 2088 - 2108	2509 x 2148	2235 x 1925
2375 x 2075	2449 - 2489 x 2118 - 2138	2509 x 2178	2235 x 1955
2425 x 2075	2499 - 2539 x 2118 - 2138	2559 x 2178	2285 x 1955
2485 x 2045	2559 - 2599 x 2088 - 2108	2619 x 2148	2345 x 1925
2500 x 2075	2574 - 2614 x 2118 - 2138	2634 x 2178	2360 x 1955
2500 x 2100	2574 - 2614 x 2143 - 2163	2634 x 2203	2360 x 1980
2560 x 2125	2634 - 2674 x 2168 - 2188	2694 x 2228	2420 x 2005
2570 x 2125	2644 - 2684 x 2168 - 2138	2704 x 2228	2430 x 2005
2590 x 2075	2664 - 2704 x 2118 - 2138	2724 x 2178	2450 x 1955
2590 x 2125	2664 - 2704 x 2168 - 2188	2724 x 2228	2450 x 2005
2705 x 2125	2779 - 2819 x 2168 - 2188	2839 x 2228	2565 x 2005
2715 x 2075	2789 - 2829 x 2118 - 2138	2849 x 2178	2575 x 1955
2720 x 2200	2794 - 2834 x 2243 - 2263	2854 x 2303	2580 x 2080
2730 x 2125	2804 - 2844 x 2168 - 2188	2864 x 2228	2590 x 2005

Velikosti vrat pro normované garáže v nových spolkových zemích Rozměry v mm

2325 x 1905	2420 x 1990	2459 x 2008	2185 x 1785
2455 x 1905	2550 x 1990	2589 x 2008	2315 x 1785
2350 x 1935	2410 - 2450 x 1970 - 2005	2484 x 2038	2210 x 1815
2480 x 1935	2540 - 2580 x 1970 - 2005	2614 x 2038	2340 x 1815

Uspořádání kotev Rozměry v mm

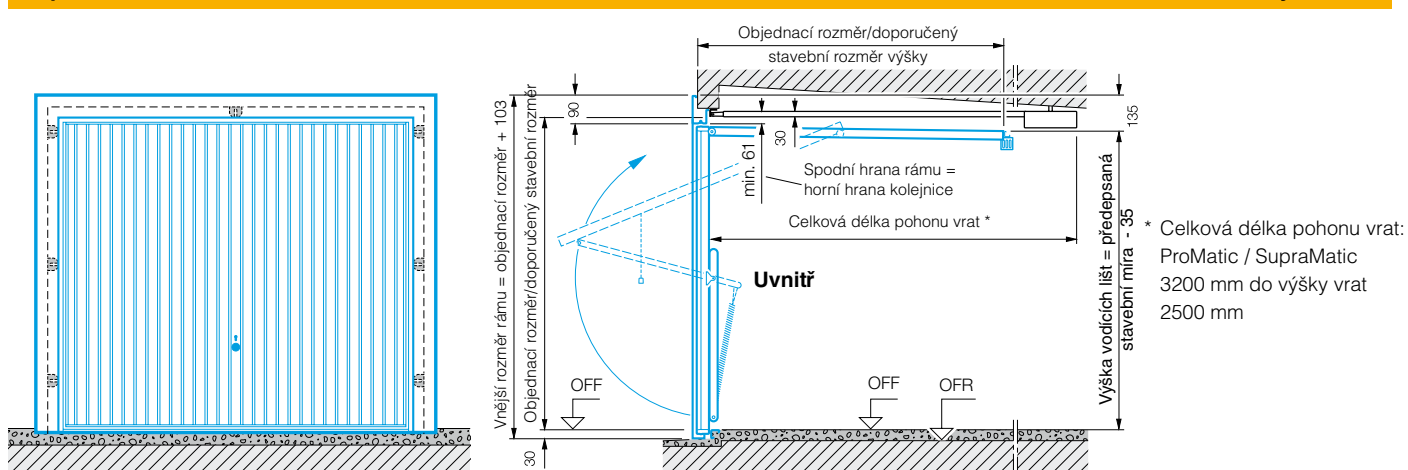

Stavba bez/se železnými pásy (na upevnění závěsu dveří) se spodním dorazem bez spodního dorazu

Hmoždinková montáž
od hloubky ostění 75 mm

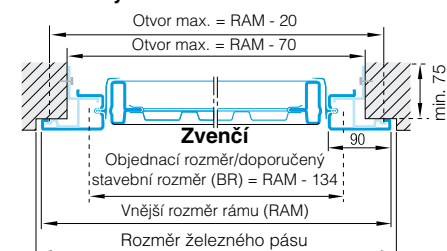

Svorková montáž
hloubka ostění min. 50 mm, max. 100 mm

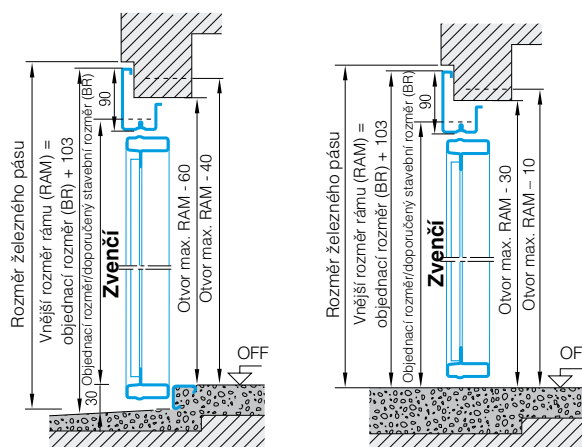
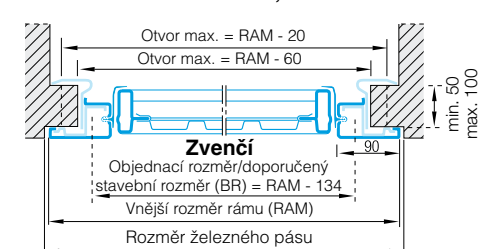

OFF = horní hrana čistě podlahy

Kvalitní dveře Hörmann

Pro zabezpečený vstup do sklepů, pro vlhké prostory nebo dílny, dětské pokoje, střešní vestavby, kotelny nebo pro průchod z garáže do domu.

Díky velkému programu se téměř vždy hodí nějaká odpovídající normovaná velikost. Drahá výroba na zakázku není nutná. To šetří peníze!

Informujte se také o krásných domovních dveřích TopComfort a předstříškách.

Vyžádejte si naše prospekty nebo nás navštivte na internetových stránkách www.hoermann.com.



Bezpečnostní dveře Ksi

Ocelové dveře bránící vloupání standardně s vícenásobným uzavřením. Pro vstup do sklepa, jako vedlejší dveře nebo pro garáž.

Víceúčelové dveře MZ

Stabilní ocelové dveře, také s izolačním prosklením. Pro sklepní místnosti, vedlejší budovy, kůlny na nářadí, stodoly.

Protipožární dveře H8-5

Prověřené ocelové dveře bránící ohni. Ideální dveře pro vstup z garáže do domu.



Všechny dveře pro Váš dům od sklepa až po půdu



Dveře do objektu

Stabilní ocelové dvevní křídlo pro nejvyšší požadavky.

Vnitřní dveře ZK

Dekoratивní ocelové dveře pro všechny místnosti od sklepa až po půdu. V mnoha barvách, dřevěných dekorech, proskleních a vybavení.

Ocelová zárubeň

Nástrčné šroubovací nebo svařené normované zárubně pro snadnou vlastní montáž, např. pro střešní vestavbu.



Hörmann: kvalita bez kompromisu



Hörmann KG Amshausen



Hörmann KG Antriebstechnik



Hörmann KG Brandis



Hörmann KG Brockhagen



Hörmann KG Dissen



Hörmann KG Eckelhausen



Hörmann KG Freisen



Hörmann KG Ichtershhausen



Hörmann KG Werne



Hörmann Genk NV, Belgien



Hörmann Beijing, China



Hörmann Inc. Vonore TN, USA

Společnost Hörmann nabízí ve svém sortimentu jako jediný výrobce na evropském trhu všechny důležité stavební prvky - tzv. z jedné ruky. Jsou zhotovovány ve vysoce specializovaných závodech pomocí nejnovější techniky. Díky celoplošnému pokrytí prodejních a servisních organizací v Evropě a přítomnosti v Americe a Číně je Hörmann Váš silný mezinárodní partner pro vysoce kvalitní stavební prvky.

GARÁŽOVÁ VRATA

POHONY

PRŮMYSLOVÁ VRATA

NAKLÁDACÍ TECHNIKA

DVEŘE

ZÁRUBNĚ

